

Liege Jackie



Anleitung in 12 Schritten

FOLLOW
YOUR
BEAT

BUILDIFY PRODUKTE

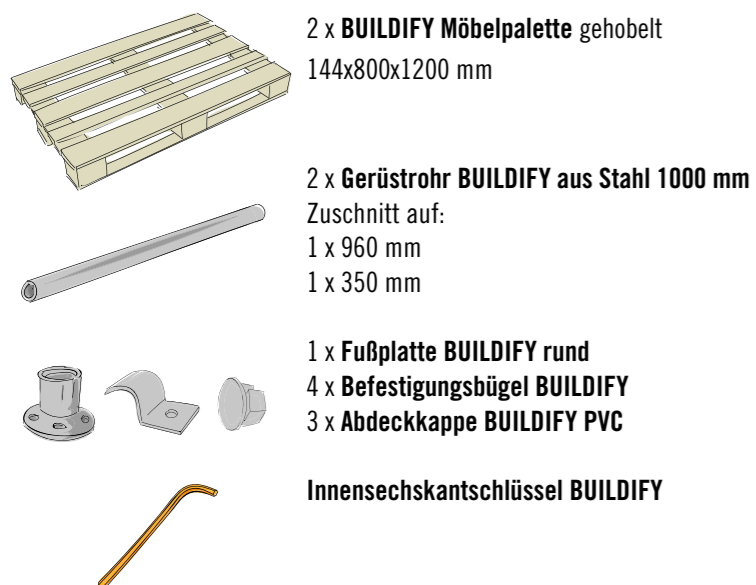

WEITERE MATERIALIEN



WERKZEUGE



HOLZSCHUTZ

Speziell für Holz im Außenbereich empfehlen wir einen einmaligen Vorstrich mit HORNBACK Holzgrundierung außen als perfekte Vorbereitung für schützende und schöne Anstriche. Für hervorragende Wetterbeständigkeit sind anschließend mindestens zwei Anstriche mit HORNBACK Hybrid Holzlasur farblos erforderlich. Bei allen Produkten sind die Herstellerangaben zu Verarbeitung und Trocknungszeiten zu beachten.

FARBliche GESTALTUNG

Du brauchst mehr Farbe? Natürlich kannst Du die Möbel mit HORNBACK Lack und Lasur auch in Deiner Lieblingsfarbe streichen.

FESTER, EBENER UNTERGRUND

Werden die Möbel auf dem Rasen oder einem anderen organischen Untergrund aufgestellt? Dann sollten für einen stabilen Stand sowie zum Schutz vor Feuchtigkeit und Schimmel Steinplatten o. Ä. untergelegt werden.

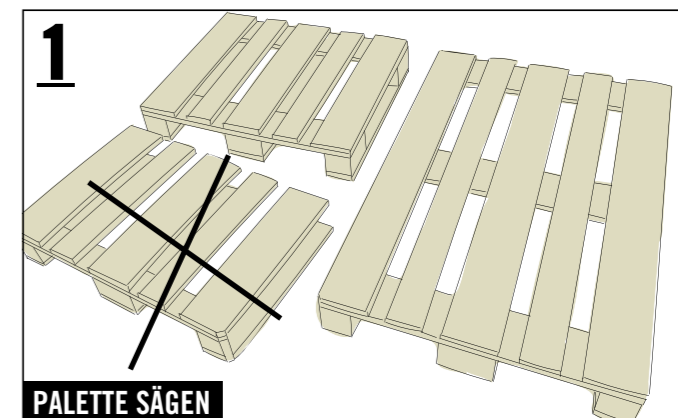
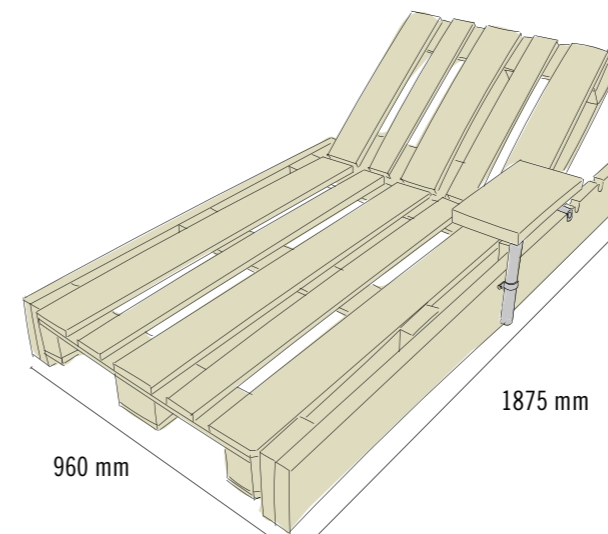

Eine der Paletten (144x800x1200 mm) mit der Holzäge an den mittleren Klötzen bündig durchsägen. Schleifpapier um den Handschleifklotz wickeln und die Schnittkanten des längeren Teils (144x800x675 mm) schleifen, um Verletzungen zu vermeiden.

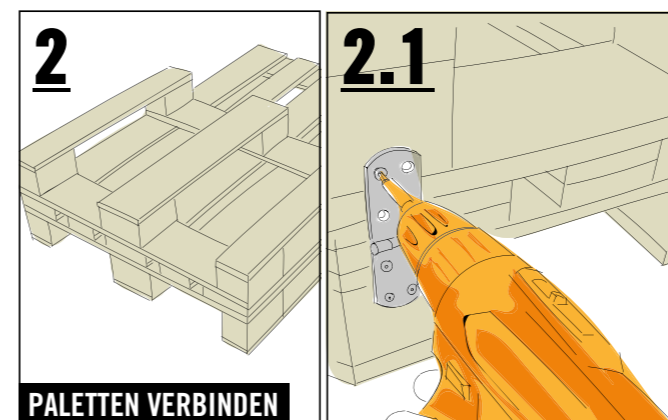

Das gekürzte Palettenteil (675 mm) umgedreht und an drei Seiten bündig auf der Palette ausrichten (Bild 2). Danach die Palette und das Palettenteil mit den beiden Tischbändern und je 8 Schrauben (5,0x30 mm) verbinden (Bild 2.1).

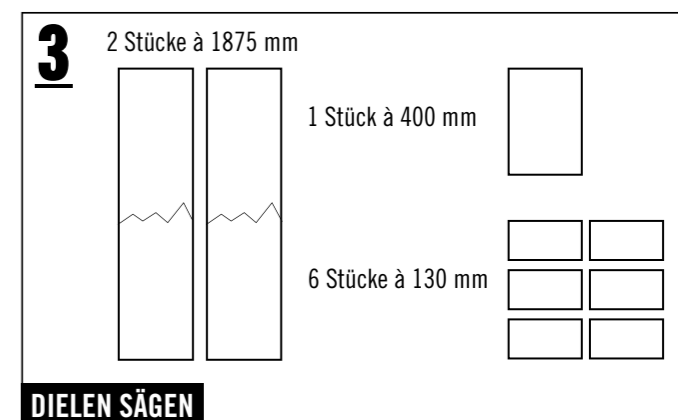

Die beiden Baudielen (40x200x3000 mm) mit der Stichsäge zerschneiden auf 2 Stücke à 1875 mm, 6 Stücke à 130 mm und 1 Stück à 400 mm.

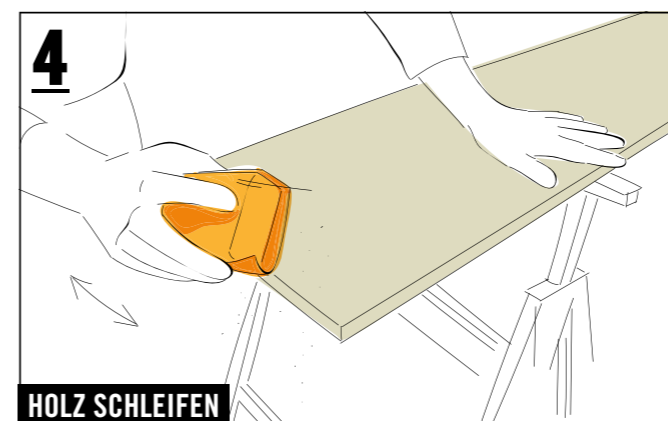

Schleifpapier um einen Handschleifklotz wickeln und Ecken, Kanten sowie Oberflächen schleifen, bis alle rauen Stellen glatt sind. Nach dem Grundieren stellen sich durch die Feuchtigkeit oft feine Holzfasern wieder auf. Die werden mit einem zweiten Schliff entfernt.

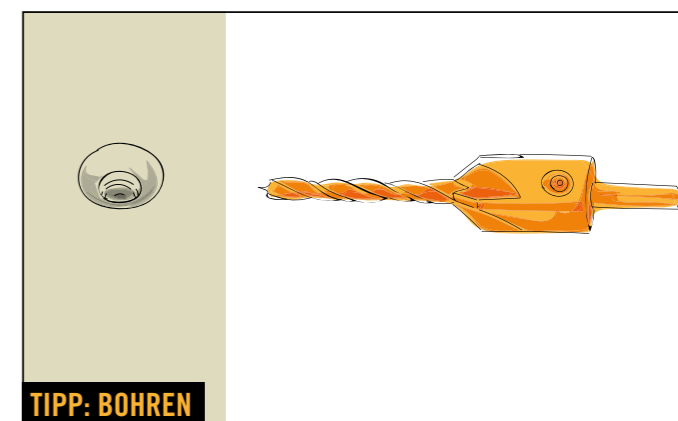

Für das Bohren empfiehlt sich ein „Vorböhrer mit Senker“. Dieser sorgt für konische Bohrlöcher, in denen die Schraubenköpfe später perfekt versenkt werden können. Der Schraubenkopf steht dadurch nicht über, und Du vermeidest Risse im Holz!

SICHERHEIT

Bitte beachte die Sicherheitshinweise am Ende dieser Anleitung.