

MONTAGEANLEITUNG ALU-VERBUNDPLATTE ALS SICHT-, WIND- UND LÄRMSCHUTZ MIT ALUMINIUM-PFOSTEN

- Lesen Sie zunächst diese Anleitung und beginnen dann mit der Montage.
- Bei nicht vorschriftsmäßiger und/oder nicht fachmännischer Montage wird für Personen- oder Sachschäden keinerlei Haftung übernommen.
- Platte beim Auspacken immer auf eine Unterlage (Holz, Pappe, etc.) stellen.
- Platten-Kanten und Ecken nicht anstoßen.

Beschlagsübersicht

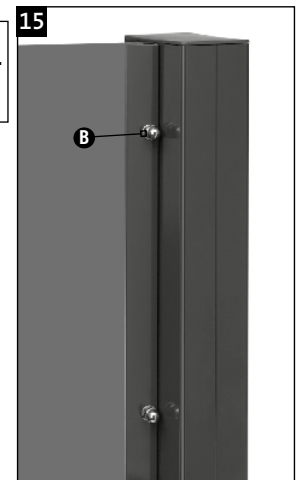
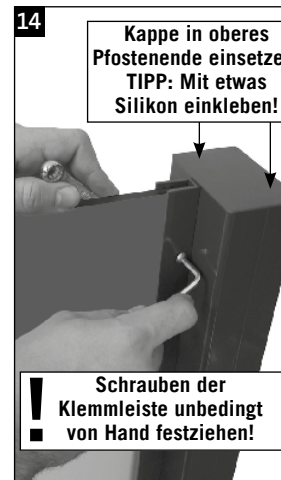
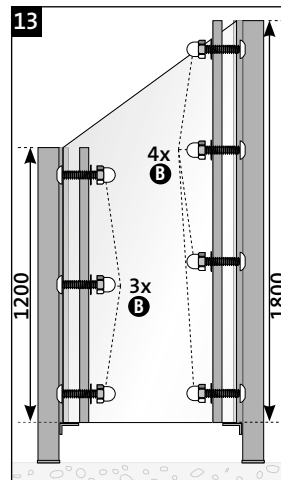
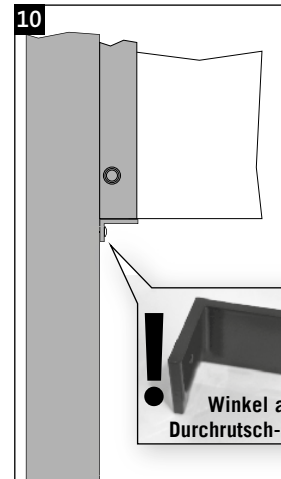
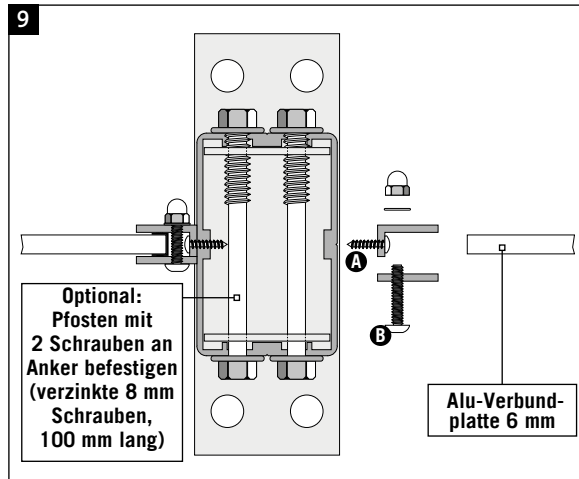
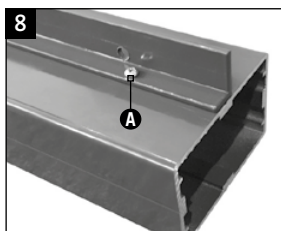
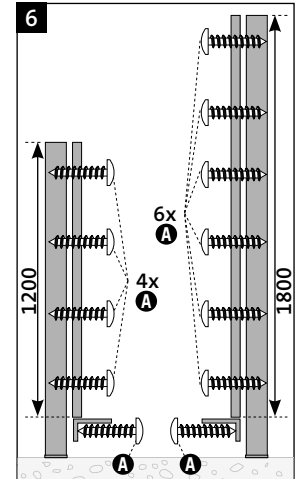
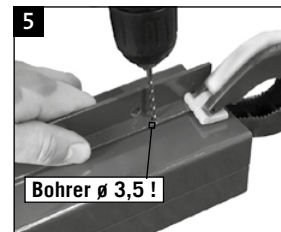
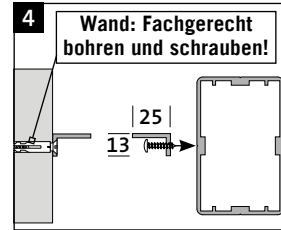
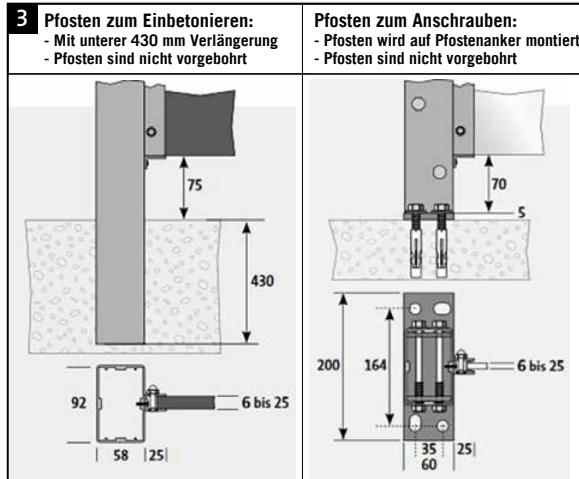
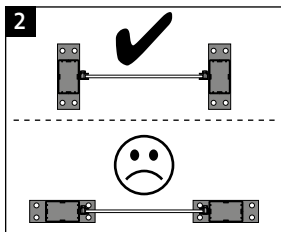
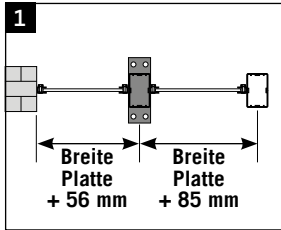
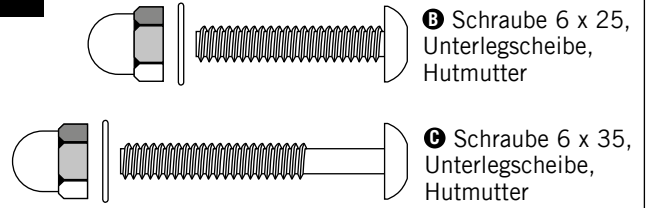

Montage Alu-Verbundplatte CENTA (Art.-Nr. 4644640, -41, -43, -44, -45, -46)

Wie Glas, jedoch ohne Gummidichtung.

Reinigung während des Baufortschritts:

Jede aggressive Verschmutzung ist zu vermeiden. Daher müssen diese Verschmutzungen sofort mit reichlich Wasser rückstandsfrei abgespült werden.

Montage Alu-Verbundplatte CENTA, dreiteiliger Zaun 180 x 180 cm (Art.-Nr. 4644642):

1. H-Schiene auf Länge zwischen den Klemmleisten kürzen. ▼

2. Platten in H-Schiene mit Silikon fixieren (nicht im Lieferumfang enthalten). ▼

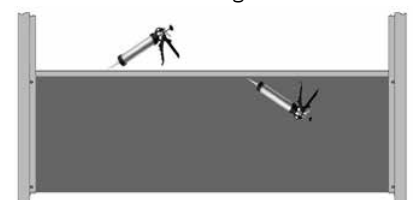
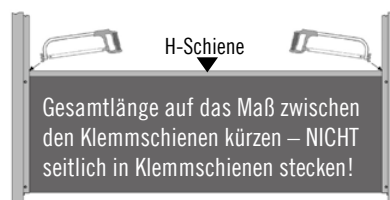

HÄUFIG GESTELLTE FRAGEN ZUR MONTAGE DER ALU-VERBUNDPLATTE CENTA:

- **Pro Zaunfeld** (Glasscheibe/Alu-Verbundplatte) benötigt der Kunde einen **Klemmschienensatz**.

- Im **Klemmschienensatz** sind die notwendigen Schrauben enthalten

- Für die Montage eines **Anschlusses 180/125 cm** muss der Kunde einen langen Klemmschienensatz kaufen und auf der kurzen Seite entsprechend kürzen.

- Die **Klemmschiene** kann auch auf eine bauseits vorhandenen Anschluss (z. B. Hauswand) angeschraubt werden. Befestigungsmaterial hierfür ist nicht im Lieferumfang enthalten.

- Pro **Aufschraubpfosten** benötigt der Kunde einen farblich passenden **Pfostenanker**.

- Die **Pfosten** müssen nicht zwangsläufig an den Pfostenanker geschraubt werden. Das Eigengewicht und die Passgenauigkeit verhindern ein Wackeln und Lösen des Pfostens.

- Bei **kleinen Zaunanlagen** bis zwei Zaunfelder (bzw. leichte Alu-Verbundfelder) kann eine optionale Befestigung des **Pfostens** am Anker angebracht sein, die entsprechenden Schrauben liegen aber nicht bei (Beschreibung der Schrauben in der Montageanleitung).

- Glasscheiben und Alu-Verbundplatten **nie mit scharfen Reinigungsmitteln** säubern, warmes Wasser und ein Tuch sind ausreichend, bei Glas ggf. handelsüblichen Glasreiniger verwenden.

- Von der **Alu-Verbundplatte** sind die **Schutzfolien** beidseitig abzuziehen.

- Beim **dreiteiligen Alu-Verbundzaun CENTA** sind die Alu-Verbindungsschienen enthalten.

- Die Schrauben für die **Befestigung der Pfostenanker** am Boden sind nicht enthalten, da von der Beschaffenheit des Untergrundes abhängig.

- Die **Gummidichtung** ist bei der Montage von **Glasscheiben** zwingend **erforderlich**, bei Alu-Verbundplatten nicht.

- Eine **Gummidichtung** hat eine Länge von 8 lfm, reicht für zwei Zaunfelder in der Höhe 1,80 m.

- Im Bereich des unteren Durchrutschwinkels muss beim **Glas** auch eine **Dichtung** angebracht werden.
